

Elephant

HOUTPRODUCTEN

TECHNISCHE INFORMATIE

RAAM KOZIJN COMBINATIES

Dekker Hout Den Haag B.V.
De Werf 15
2544 EH DEN HAAG

Telefoon 088 - 188 56 00
Fax 088 - 188 52 80

Internet www.dekkerhout.nl

Technische omschrijving Raam Kozijn Combinatie

Kozijnuitvoeringen	<p>Kozijnen buiten beglaasd met vast glas en naar buiten draaiende ramen en of deuren.</p> <p>Kozijnen binnen beglaasd met vast glas en naar binnen draaiende ramen en of deuren.</p>
Houtsoort	<p>De kozijnen ramen en deuren worden vervaardigd van geoptimaliseerd hardhout met een FSC keurmerk. De meest gebruikte houtsoorten hierbij zijn Meranti en Mahonie</p>
Netto houtafmetingen	<p>Kozijnhout 66x110 mm. Raamhout 56x90 mm. Deurhout 40x132 mm.</p> <p>Bij toepassing van kozijnen met draaikiepramen zijn de tussenstijlen en tussendorpels 90x110 mm.</p>
Afmeting kozijnen	<p>Minimale buitenwerkse kozijnmaat van 350 x 350 mm Maximale buitenwerkse kozijnmaat van 4000x2800 mm.</p> <p>De vakvulling voor draairamen en deuren gelden eveneens minimale en maximale afmetingen. Deze zijn in het webprogramma zijn vastgelegd.</p>
Afwerking	<p>Geground met een watergedragen verf in een 3-laags verfsysteem, totale droge laagdikte ca. 100 micron - kleur RAL 9010 / 7005.</p> <p>Afgelakt met een watergedragen verf in een 3-laags verfsysteem totale droge laagdikte ca. 110 micron - RAL kleur volgens opgave.</p>
Beglazing	<p>Kozijnen worden beglaasd met HR++ isoleerde beglazing. De dikte van het glas moet hierbij worden afgestemd met de oppervlakte van het glas. Het glas wordt geplaatst met behulp van glaslatten en kit. Kozijnen met een lichte afwerking worden beglaasd met witte kit. Kozijnen met een donkere afwerking worden beglaasd met zwarte kit. Het glas wordt geplaatst met een geventileerde glassponning.</p> <p>Het glas wordt met glaslatten geplaatst. De glaslatten in kozijnen en ramen worden genageld aangebracht. De nagel blijft zichtbaar aan het oppervlakte van de glaslat. Bij de deuren worden de glaslatten geschroefd aangebracht. De koppen van de schroeven blijven onbehandeld in het zicht.</p> <p>Op verzoek kan het glas ook los worden geleverd. Hierbij geldt een afwijkende garantie.</p>

Technische omschrijving Raam Kozijn Combinatie

Ventilatieroosters	Glasvakken kunnen worden voorzien van een op het glas geplaatste ventilatierooster, type Ducoton 10. Dit rooster is verkrijgbaar in de kleuren, F1 geanodiseerd, Ral 9001 en RAL 9010. Overige kleuren op aanvraag.
Hang en Sluitwerk	Zie document Hang en Sluitwerk Raam Kozijn Combinaties
Spouwlaten	Kozijnen worden langs de stijlen en bovendorpel voorzien van een 'spouwlat'. Aan de onderzijde van het kozijn zit een houten plank om het kozijn te beschermen.

Raam Kozijn Combinatie

Kozijndetails met vast glas

Opgebouwd uit standaard kozijnhout
Buitenbeglaasd

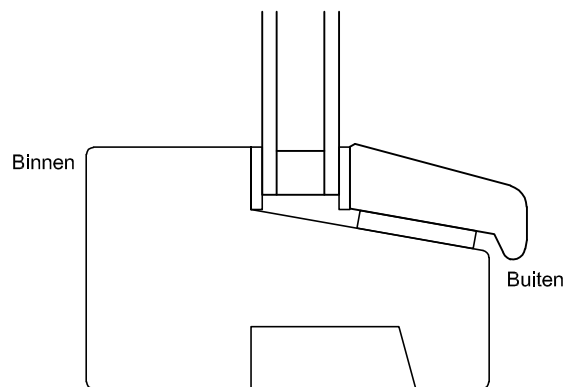
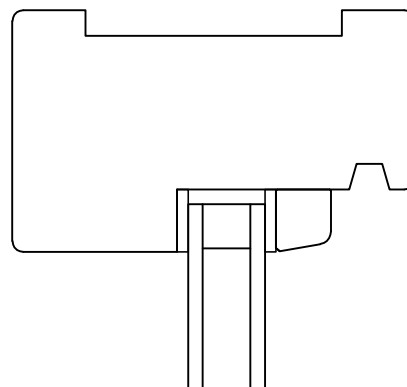
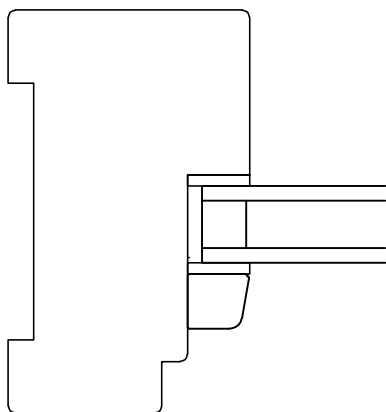

Raam Kozijn Combinatie

Kozijn met naar buiten draaiend raam

Opgebouwd uit standaard kozijnhout en raamhout
Raam naar buiten draaiend met enkel kierdichting

Draaideel wordt afgehangen aan staal verzonken veiligheidsscharnieren

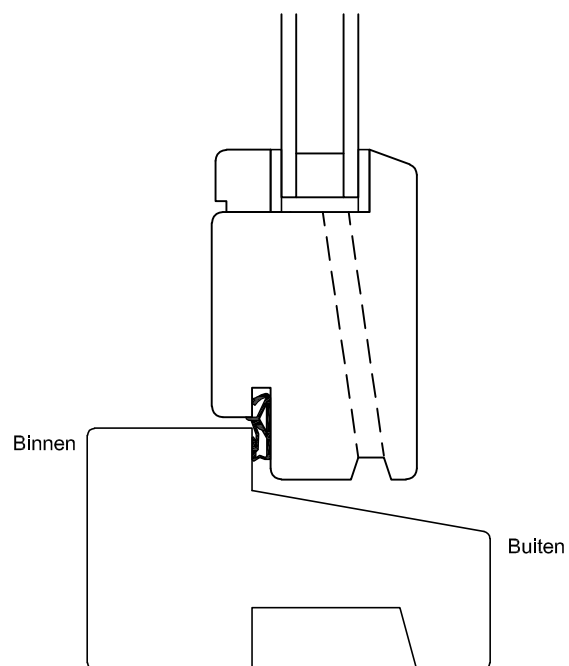
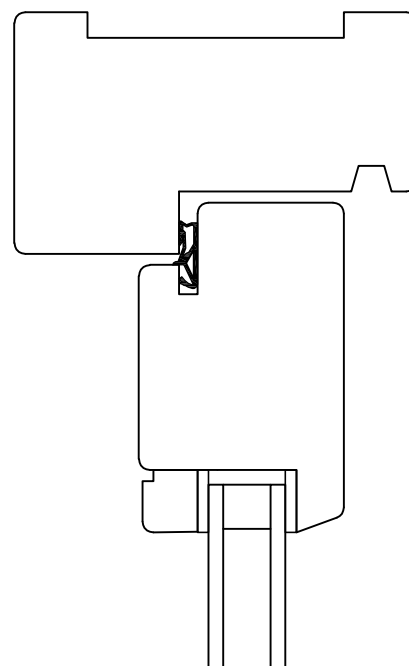
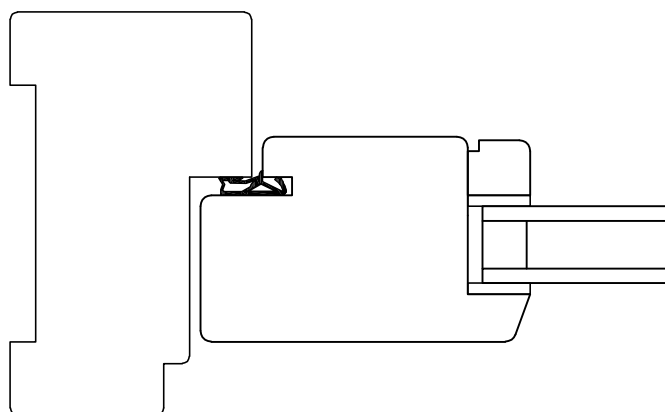

Raam Kozijn Combinatie

Kozijndetail met vast glas

Opgebouwd uit standaard kozijnhout
Binnenbeglaasd

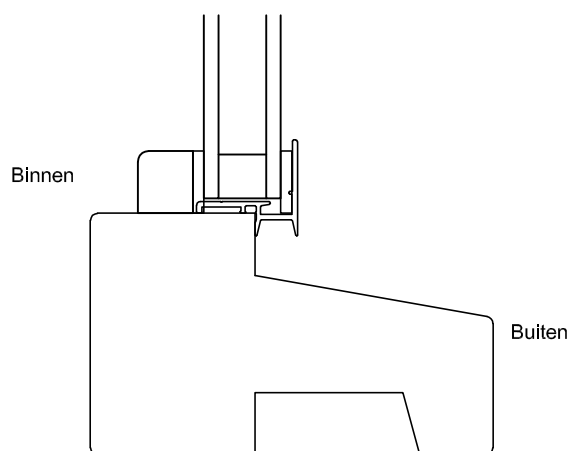
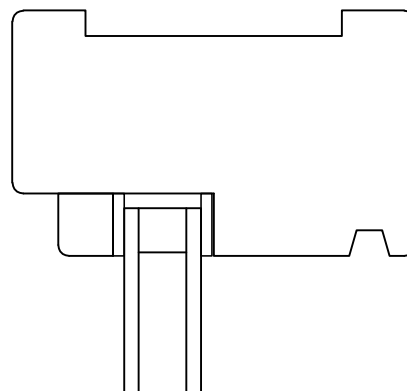
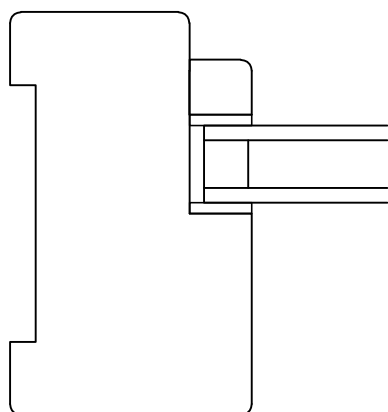

Raam Kozijn Combinatie

Kozijn met naar binnen draaiend raam

Opgebouwd uit kozijnhout en raamhout
Raam naar binnen draaiend met enkele kierdichting

Raam wordt afgehangen aan staal verzonken
scharnieren

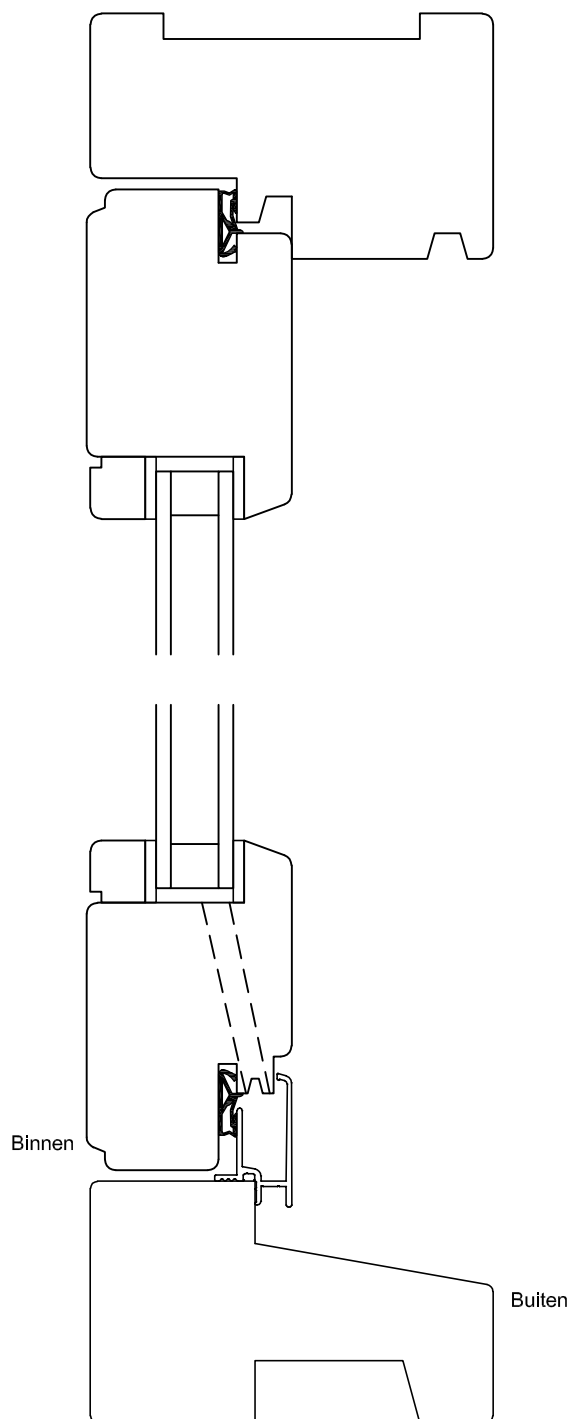
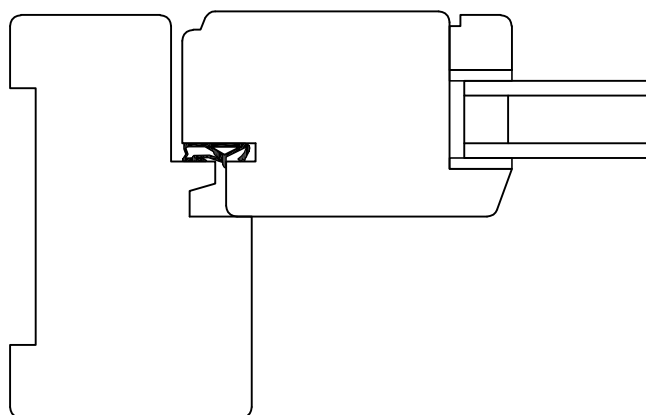

Raam Kozijn Combinatie

Kozijn met naar binnen draaiend draai kiep raam

Opgebouwd uit DK kozijnhout en raamhout
Raam naar binnen draaiend met dubbele kierdichting
(raam incl. afsluitbaar raamboompje)

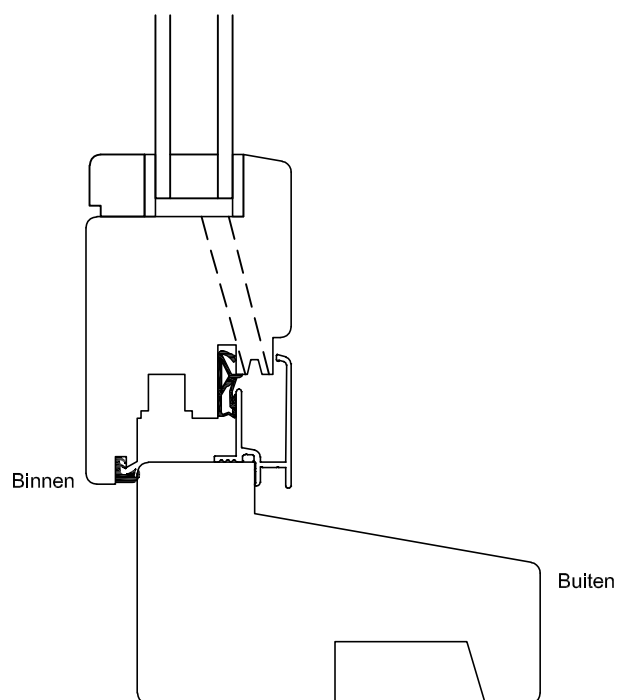
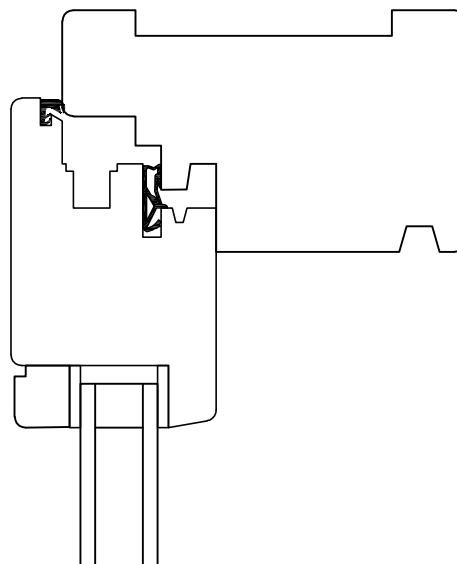
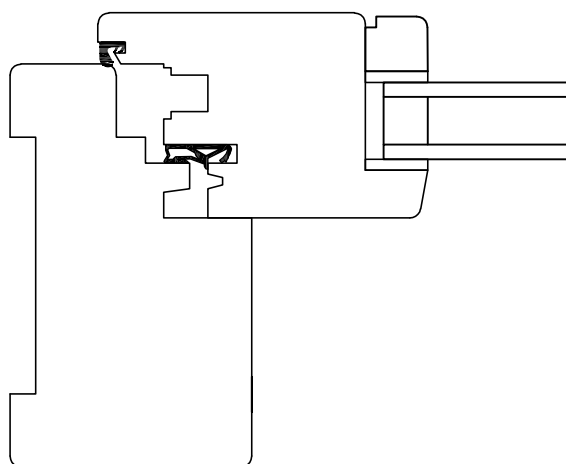

Raam Kozijn Combinatie

Bij de deuren wordt een aluminium kierdichting geplaatst in de aanslag van de sponning.
Bij de onderdorpel is de kierdichting geplaatst in de slijtstrip of als borstelprofiel op de deur.
De toepassing daarvan is afhankelijk van de gekozen draairichting.

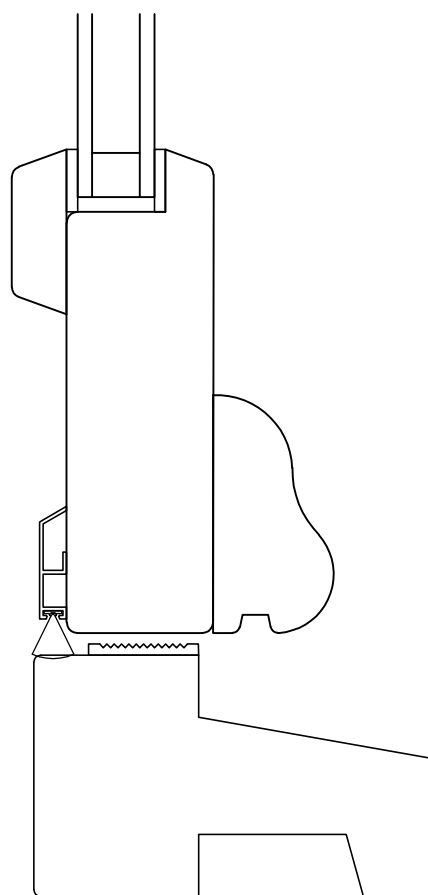
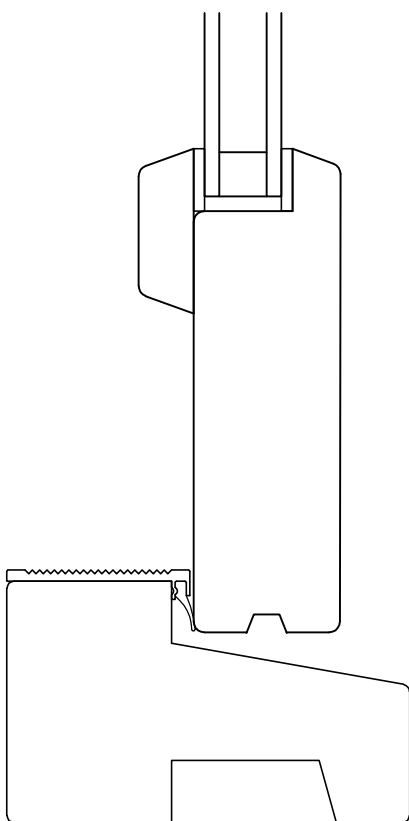
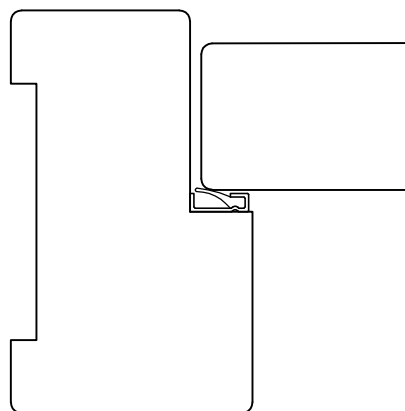
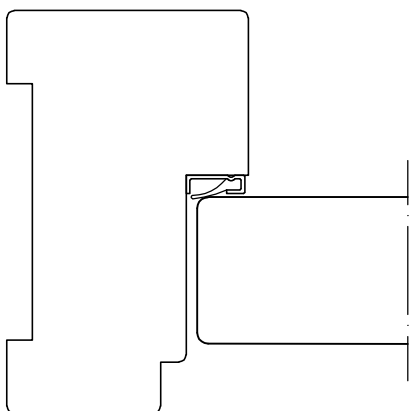

Raam Kozijn Combinaties

Raam - Los draaideel

Opgebouwd uit standaard raamhout

Stijlen 56x67 mm.

Onderdorpel 56x80 mm.

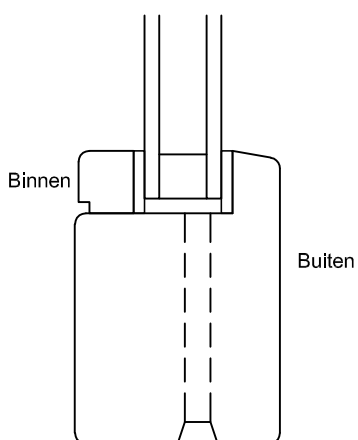
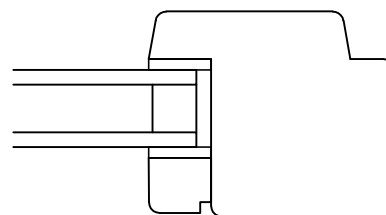
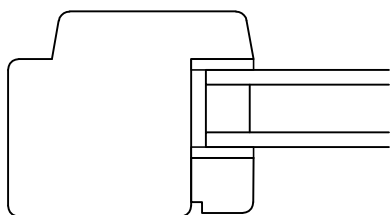
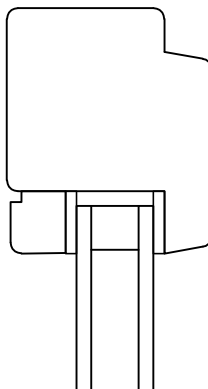

Muuraansluitingen Kozijnen

Bij het RKC programma kunt u kiezen uit meerdere muuraansluitingen.

Standaard muurspanning 7x70 mm.

Renovatiespanning binnen 15x90 mm.

Renovatiespanning buiten 15x90 mm.

Vlakke aansluiting

Aan de onderdorpel is een spanning voor het plaatsen van raamsteendorpels.

Ook hier kunt u een keuze maken voor een andere aansluiting

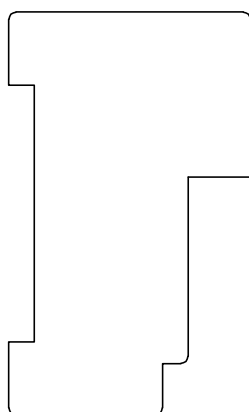

Standaard Muurspanning
7x70 mm.

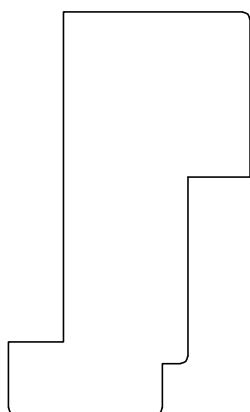

Renovatiespanning Binnen
15x90 mm.

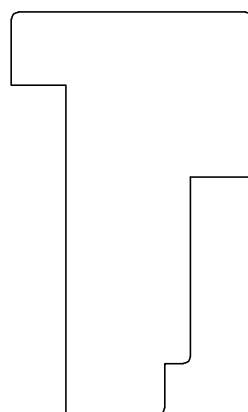

Renovatiespanning Buiten
15x90 mm.

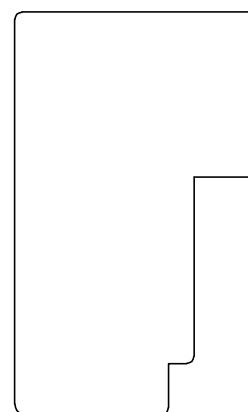

Vlakke muuraansluiting

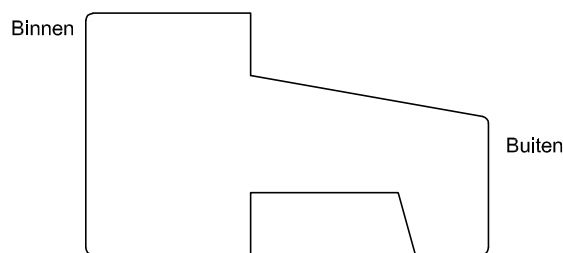

Standaard spanning voor een Raamsteendorpel

Raamstellen

Indien u kiest voor een raamstel wordt één raam als actief en één raam als passief benoemd. De aansluiting tussen deze ramen worden met een contraprofiel uitgevoerd waardoor een optimale dichting tussen de ramen wordt gewaardborgd

Het actieve raam wordt aan de sluitzijde 3 graden arms geschaafd

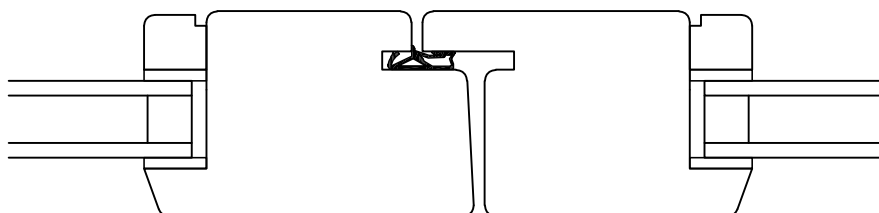

Naar Buiten Draaiend Raamstel

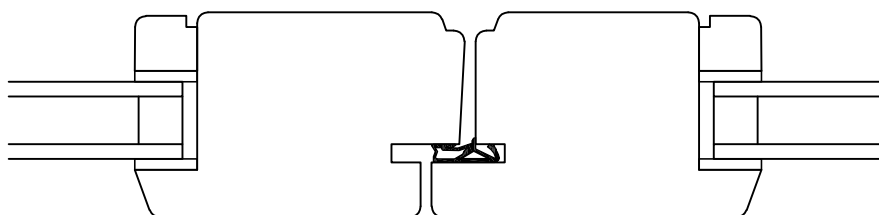

Naar Binnen Draaiend Raamstel

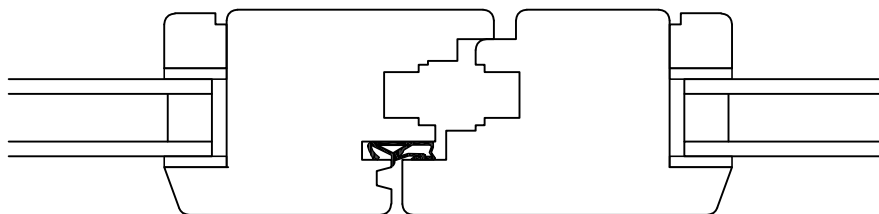

Naar Binnen Draaiend Raamstel Draai Kiep

Deurstel

Bij toepassing van een deurstel wordt de naad in tussen de deuren door 2 afdeklatten afgewerkt. In één van deze afdeklatten is een tochtlichting verwerk.

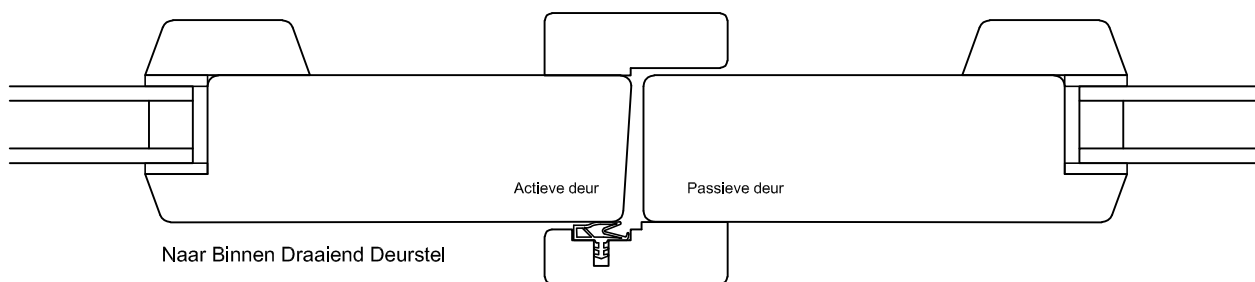
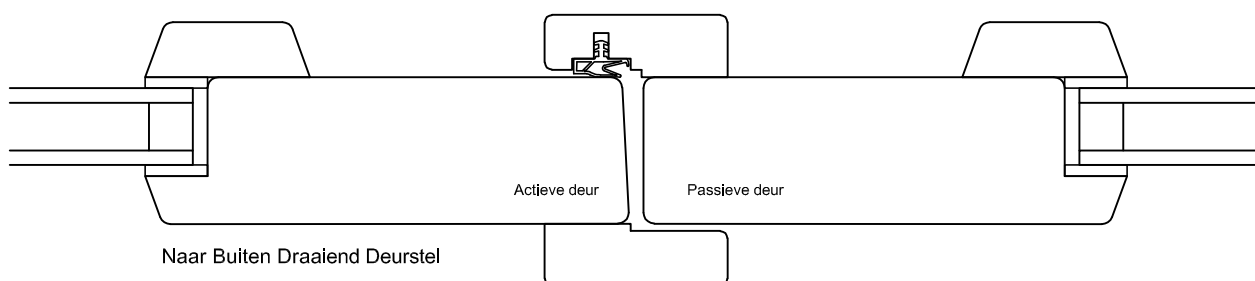

Balkondeur

In het RKC programma kunt u ook terecht voor een kwaliteits balkondeur. De deuren worden vervaardigd van geoptimaliseerd massief hout met een stijlbreedte van 132 mm en een deurdikte van 40 mm.

De balkondeuren worden binnenbeglaasd met opdek glaslatten en zijn voorzien van een geventileerde glassponning. Bij beglazing van de deuren wordt er een isolatieruit verwerkt met een gelaagde binnenruit voor extra veiligheid.

Alle balkondeuren worden in de bestelde kozijnen op de gewenste breedte en hoogtemaat geproduceerd. Tevens zijn de deuren ook los verkrijgbaar als maatdeur.

De balkondeuren zijn verkrijgbaar met borstweringen van
255 / 364 / 473 / 582 / 691 / 800 / 909 / 1018

